

# 第44回留萌卓球選手権大会 兼 北海道卓球選手権カデットの部予選 卓球大会結果表

平成25年7月21日(日)

種 目	優 勝	準 優 勝	第 3 位	第 3 位
カデットの部 13歳以下男子シングルス	安達 朋晶 (モンスタース`Jr)	桜井 倭 (モンスタース`Jr)	荒関 海樹雄 (モンスタース`Jr)	鹿内 伶音 (モンスタース`Jr)
カデットの部 13歳以下女子シングルス	黒田 侑里 (古丹別中)	坂下 史奈 (モンスタース`Jr)	安達 美羽 (モンスタース`Jr)	松田 想 (モンスタース`Jr)
カデットの部 14歳男子シングルス	八幡 憂耶 (港南中)	鹿内 統音 (港南中)	対馬 啓斗 (港南中)	工藤 祐亮 (港南中)
カデットの部 14歳女子シングルス	石黒 愛弥 (港南中)	金子 瑠奈 (港南中)	村上 彩優 (港南中)	岩橋 美和 (港南中)
カデットの部 男子ダブルス	鹿内 伶音 (モンスタース`Jr) 安達 朋晶	八幡 憂耶 (港南中) 対馬 啓斗	鹿内 統音 (港南中) 桜井 倭 (モンスタース`Jr)	尾泉 雅也 (港南中) 工藤 祐亮
カデットの部 女子ダブルス	石黒 愛弥 (港南中) 金子 瑠奈	岩橋 美和 (港南中) 村上 彩優	水野 瑠聖杏 (増毛中) 高橋 美菜代	成田 瀬里奈 (港南中) 高田 風花
高校男子シングルス	澤田 樹 (羽幌高校)	山本 健人 (羽幌中)	山根 空 (羽幌中)	石川 巧 (羽幌中)
高校女子シングルス	山本 真実 (留萌中)	板垣 唯 (啓徳中)	黒田 愛梨 (羽幌高校)	阿部 香里 (留萌高校)
一般男子シングルス	桜井 匠 (Monsters)	俵 敦 (Monsters)	吉田 渉 (羽幌フレンズ)	赤塚 隆志 (羽幌フレンズ)
一般女子シングルス	佐賀 稲子 (萌えぎ野)	菅田 いずみ (羽幌フレンズ)	土田 まな美 (留卓研)	金子 美加 (萌えぎ野)
一般男子ダブルス	俵 敦 (Monsters) 吉田 渉 (羽幌フレンズ)	野村 賢一郎 (羽幌フレンズ) 赤塚 隆志	川本 拓 (留萌中) 倉田 尚典	檜崎 良輔 (羽幌フレンズ) 北村 隆之 (留卓研)
一般女子ダブルス	菅田 いずみ (羽幌フレンズ) 土田 まな美 (留卓研)	板垣 唯 (啓徳中) 西川 幸花	宮下 梓 (港南中) 柿崎 桃香	酒井 優彩 (港南中) 成田 玲央奈
一般混合ダブルス	野村 賢一郎 (羽幌フレンズ) 菅田 いずみ	九谷 寛人 (羽幌高校) 黒田 愛梨	檜崎 良輔 (羽幌フレンズ) 本間 真由美 (萌えぎ野)	酒谷 謙樹 (留萌高校) 金濱 志保

## 中学男子シングルス(1年生の部) ※カデット13歳以下予選

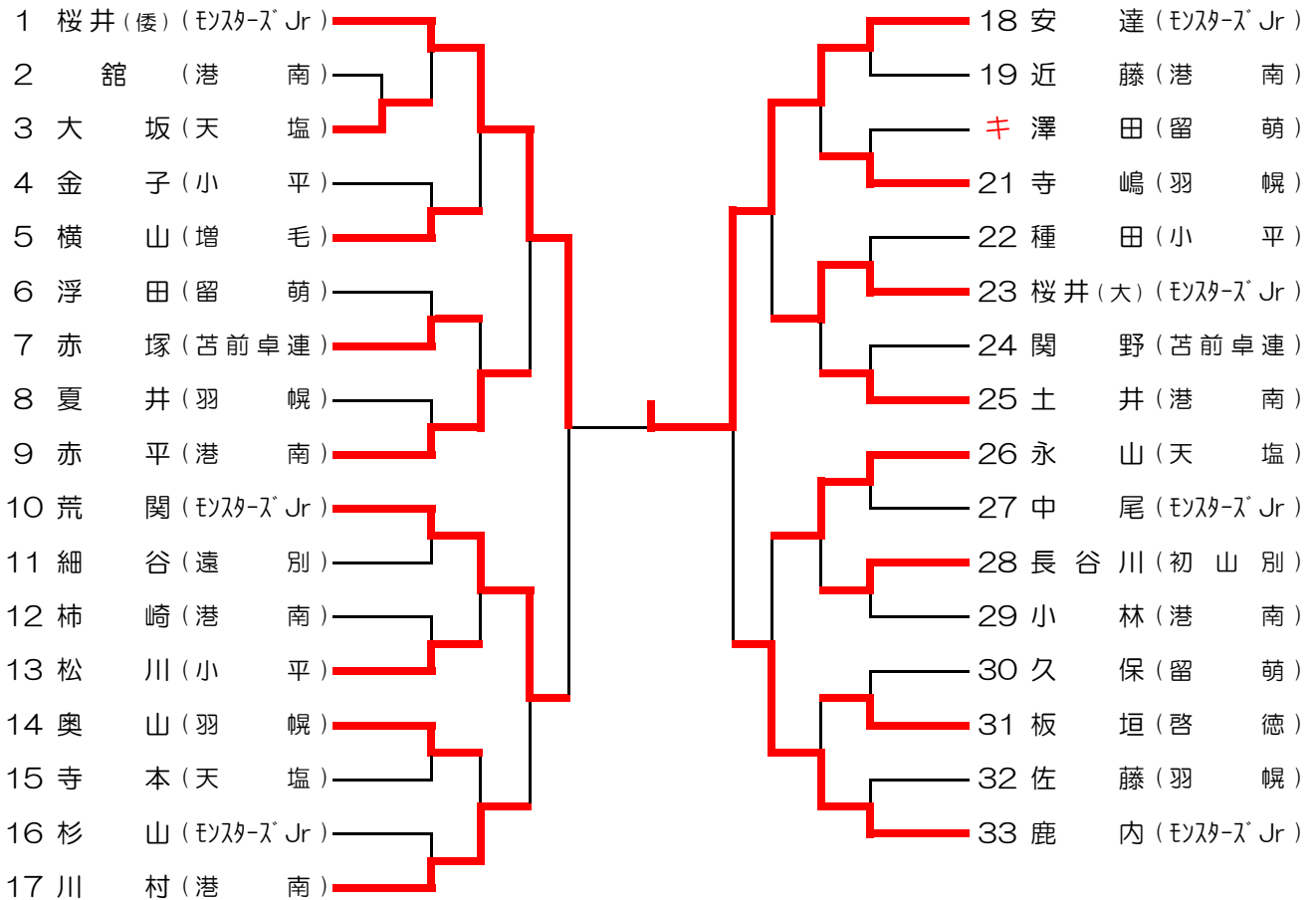

## 中学女子シングルス(1年生の部) ※カデット13歳以下予選

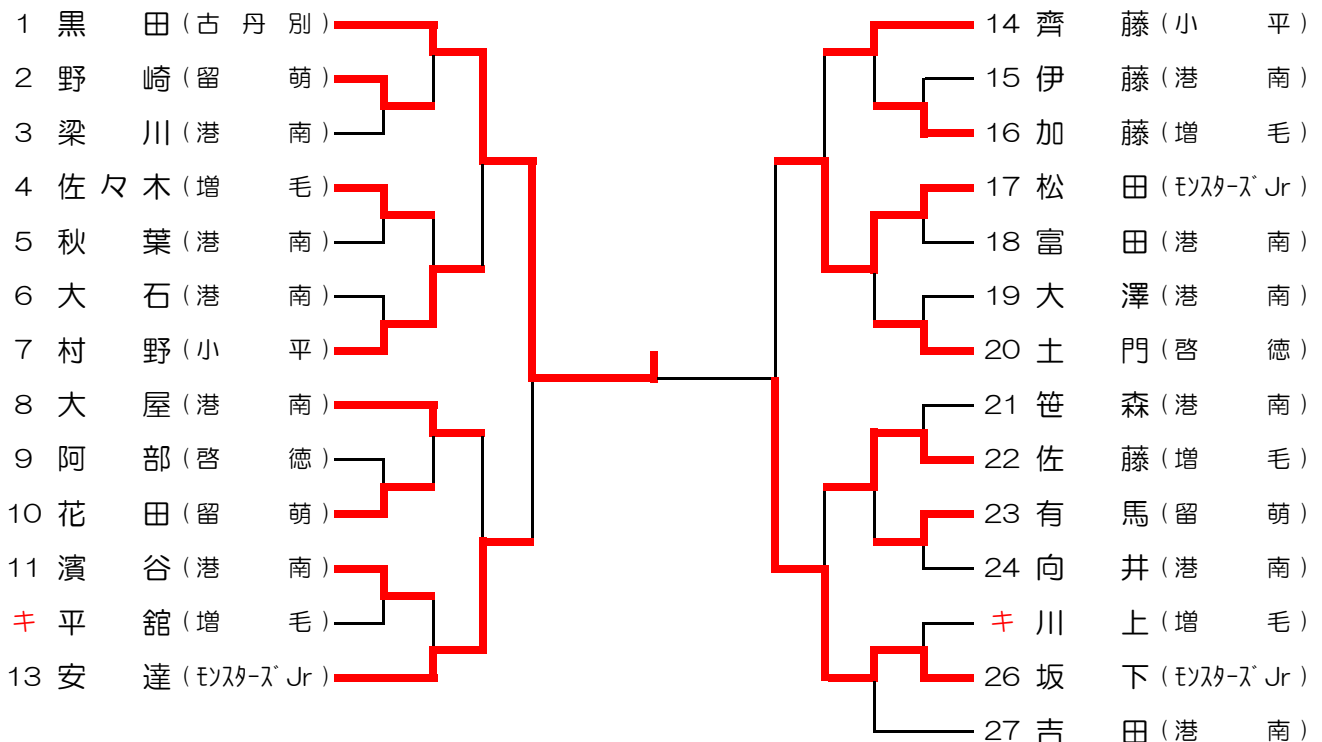

## 中学男子シングルス(2年生の部) ※カデット14歳以下予選

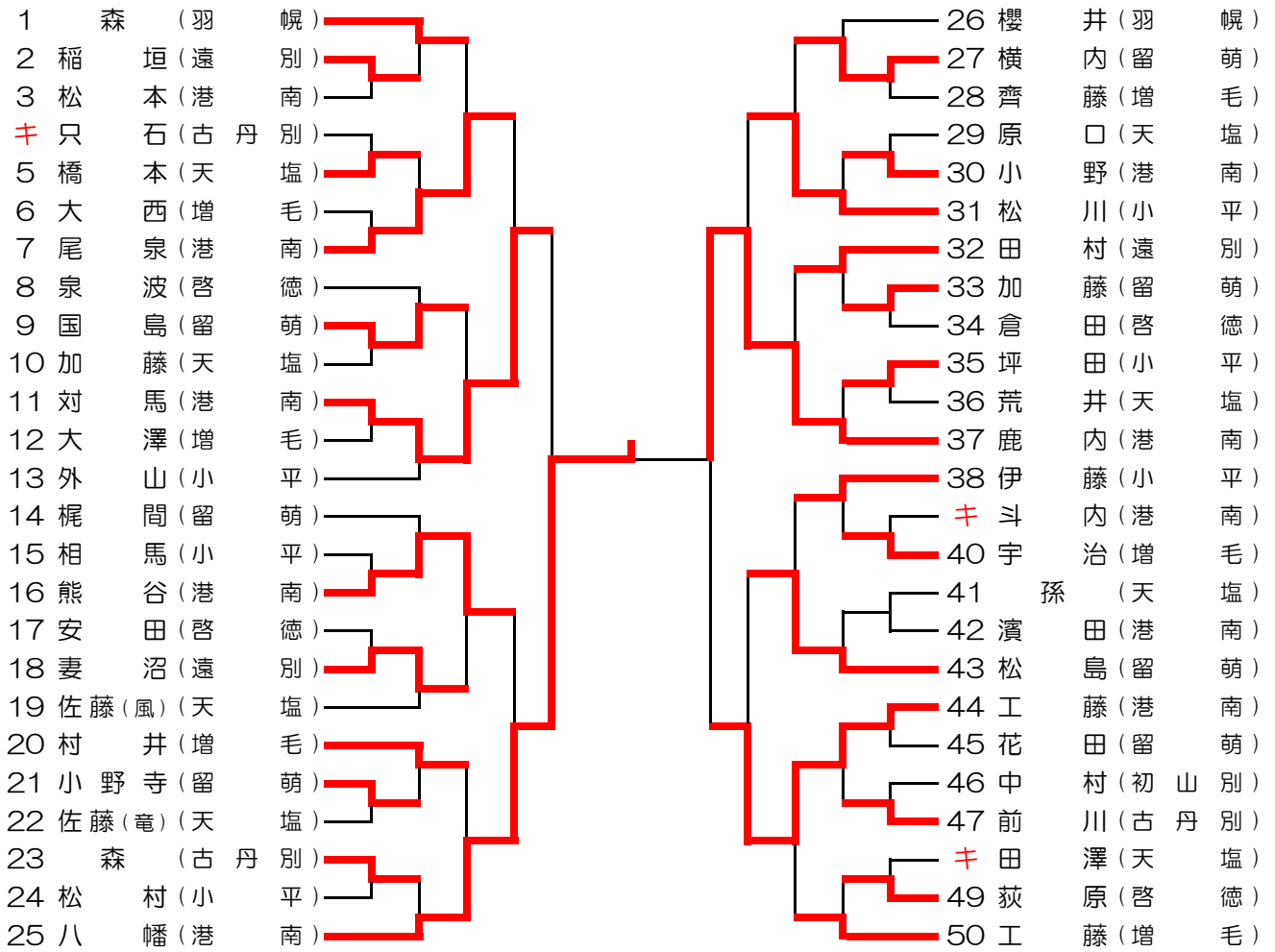

## 中学女子シングルス(2年生の部) ※カデット14歳以下予選

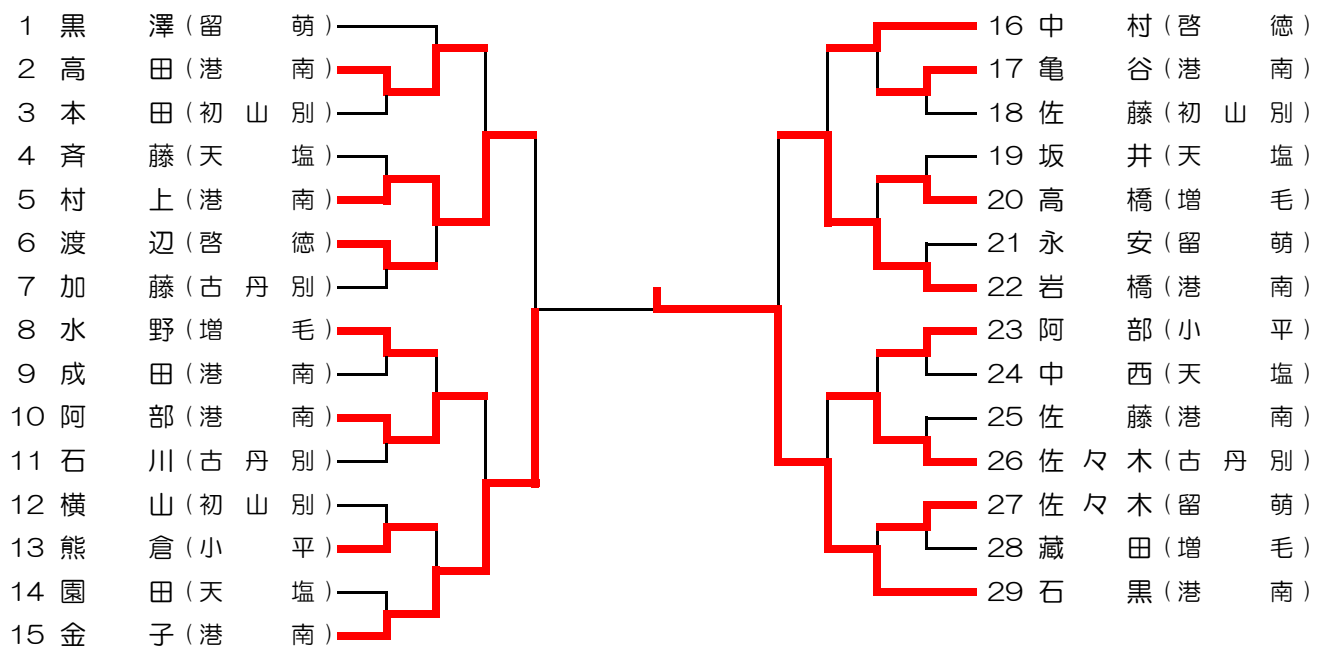

## 高校男子シングルス (中学3年含)

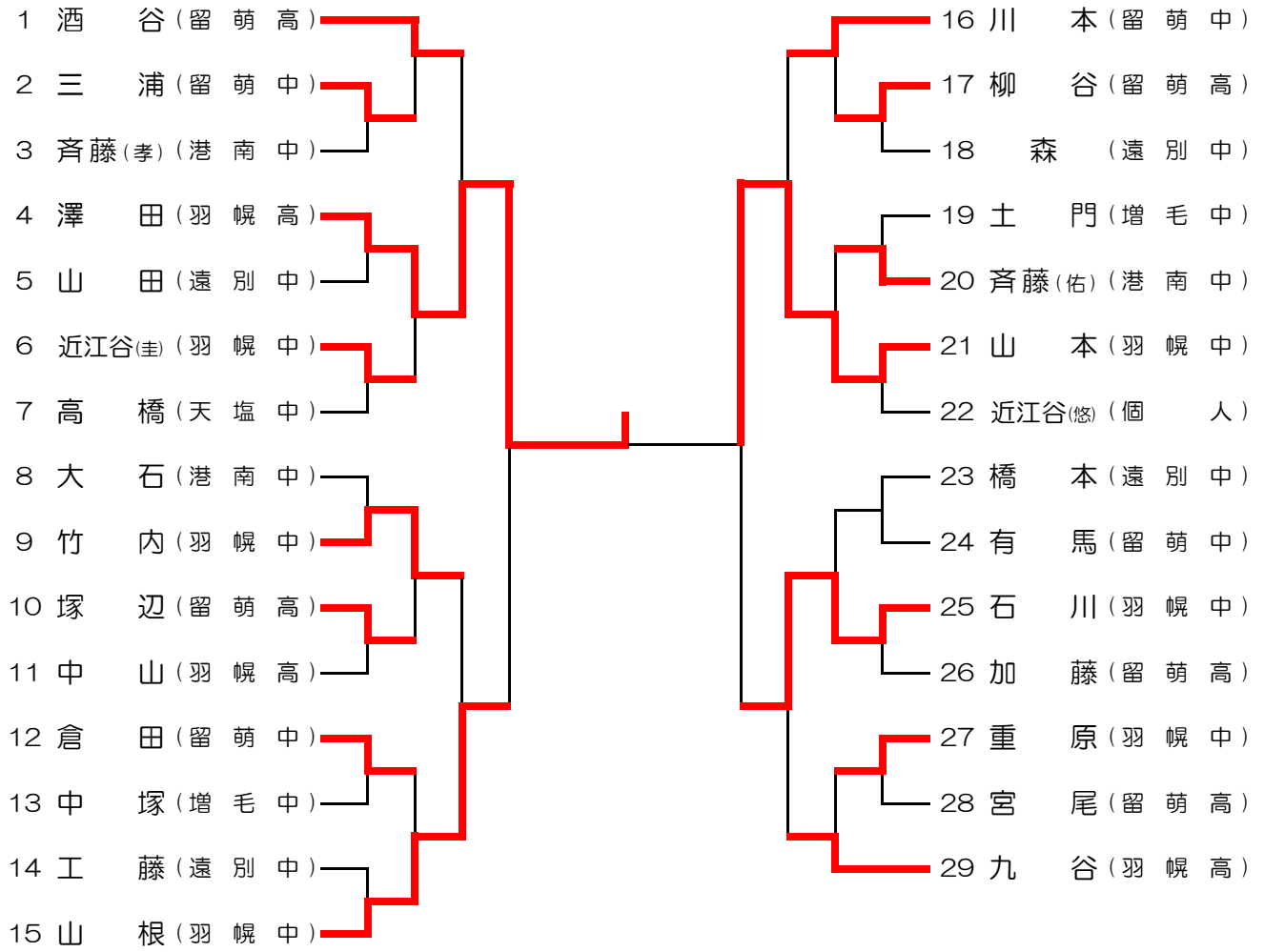

## 高校女子シングルス (中学3年含)

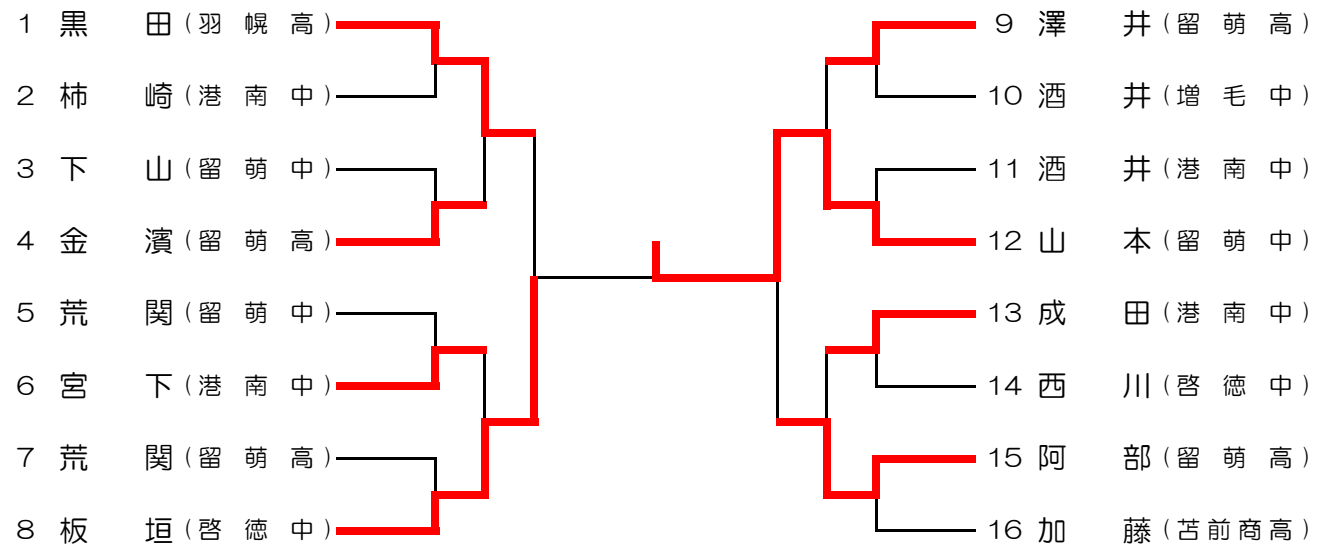

## 一般男子シングルス

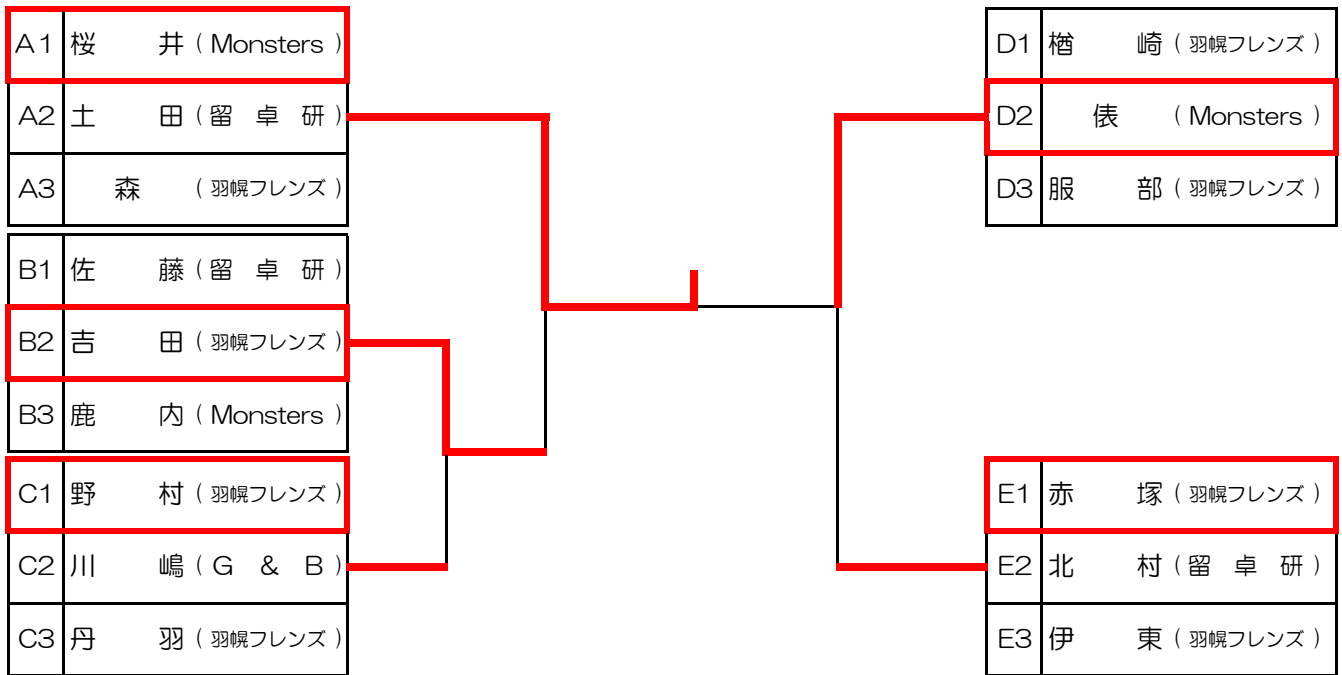

## 一般女子シングルス

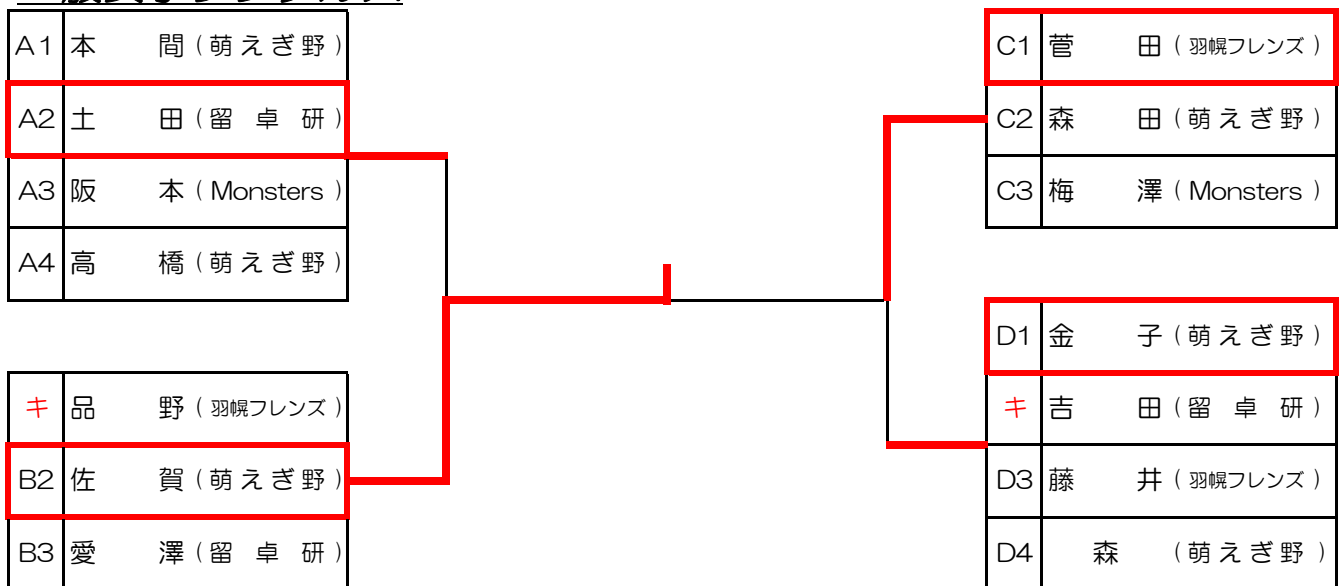

## 中学(1・2年)男子ダブルス ※カデットの部予選

1 鹿内・桜井 <small>優</small> (港南) <small>モンスターズJr</small>	18 梶間・松島 (留萌)
2 寺本・大坂 (天塩)	19 大澤・齊藤 (増毛)
キ 赤塚・関野 (苫前卓連)	20 佐藤 <small>風</small> ・原口 (天塩)
4 赤平・小林 (港南)	キ 斗内・熊谷 (港南)
5 寺嶋・佐藤 (羽幌)	22 泉波・倉田 (啓徳)
6 田村・妻沼 (遠別)	23 伊藤・坪田 (小平)
7 加藤・永山 (天塩)	24 川村・土井 (港南)
8 小野・館 (港南)	25 鹿内・安達 (モンスターズJr)
9 松川・外山 (小平)	26 奥山・夏井 (羽幌)
10 八幡・対馬 (港南)	27 佐藤 <small>竜</small> ・荒井 (天塩)
11 安田・稲垣 (啓徳)	28 松本・濱田 (港南)
12 相馬・松村 (小平)	29 工藤・村井 (増毛)
13 橋本・孫 (天塩)	30 荒関・桜井 <small>大</small> (モンスターズJr)
14 花田・加藤 (留萌)	31 稲垣・細谷 (遠別)
15 大西・宇治 (増毛)	32 国島・小野寺 (留萌)
16 柿崎・近藤 (港南)	33 松川・種田 (小平)
17 森・櫻井 (羽幌)	34 尾泉・工藤 (港南)

## 中学(1・2年)女子ダブルス ※カデットの部予選

1 黒澤・佐々木 (留萌)	12 阿部・熊倉 (小平)
2 梁川・伊藤 (港南)	13 大屋・笹森 (港南)
キ 加藤・平館 (増毛)	14 土門・阿部 (啓徳)
4 秋葉・濱谷 (港南)	15 成田・高田 (港南)
5 中西・園田 (天塩)	16 藏田・佐藤 (増毛)
6 岩橋・村上 (港南)	17 坂井・斉藤 (天塩)
7 中村・渡辺 (啓徳)	18 加藤・石川 (古丹別)
8 齊藤・村野 (小平)	19 安達・松田 (モンスターズJr)
9 佐藤・亀谷 (港南)	20 阿部・吉田 (港南)
10 佐々木・黒田 (古丹別)	21 大石・大澤 (港南)
11 富田・向井 (港南)	キ 佐々木・川上 (増毛)
12 水野・高橋 (増毛)	23 石黒・金子 (港南)

## 一般男子ダブルス

1 野村・赤塚 (羽幌フレンズ)	10 樽崎・北村 (羽幌フレンズ)
2 重原・斉藤 (羽幌中)	11 土門・中塚 (増毛中)
3 橋本・山田 (遠別中)	12 北野・川嶋 (G & B)
4 石川・近江谷 (羽幌中)	13 丹羽・森 (羽幌フレンズ)
5 穴戸・鹿内 (Monsters)	14 澤田・中山 (羽幌高)
6 土田・佐藤 (留卓研)	15 柳谷・塚辺 (留萌高)
7 川本・倉田 (留萌中)	16 大石・斉藤 (港南中)
8 服部・伊東 (羽幌フレンズ)	17 山根・竹内 (羽幌中)
9 加藤・酒谷 (留萌高)	18 有馬・三浦 (留萌中)
	19 俵・吉田 (Monsters)

## 一般女子ダブルス

1 森・本間 (萌えぎ野)	8 佐賀・森田 (萌えぎ野)
2 板垣・西川 (啓徳中)	9 阿部・荒関 (留萌高)
3 佐藤・石川 (テトラ)	10 山本・荒関 (留萌中)
キ 品野・藤井 (羽幌フレンズ)	11 酒井・成田 (港南中)
5 宮下・柿崎 (港南中)	12 黒田・加藤 (羽幌高)
6 金子・高橋 (萌えぎ野)	13 阪本・梅澤 (Monsters)
7 金濱・澤井 (留萌高)	14 菅田・土田 (羽幌フレンズ)

## 一般混合ダブルス

1 樽崎・本間 (羽幌フレンズ)	12 俵・加藤 (Monsters)
2 大石・柿崎 (港南中)	13 酒谷・金濱 (留萌高)
3 森・佐藤 (羽幌フレンズ)	14 丹羽・石川 (羽幌フレンズ)
4 加藤・荒関 (留萌高)	15 山根・酒井 (羽幌中)
5 鹿内・愛澤 (Monsters)	16 赤塚・佐賀 (羽幌フレンズ)
6 吉田・森 (羽幌フレンズ)	17 塚辺・澤井 (留萌高)
7 斉藤・成田 (港南中)	キ 服部・品野 (羽幌フレンズ)
8 九谷・黒田 (羽幌高)	19 北村・土田 (留卓研)
9 伊東・藤井 (羽幌フレンズ)	20 斉藤・宮下 (港南中)
10 土門・酒井 (増毛中)	21 野村・菅田 (羽幌フレンズ)
11 柳谷・阿部 (留萌高)	