

中学(小学含)男子団体戦

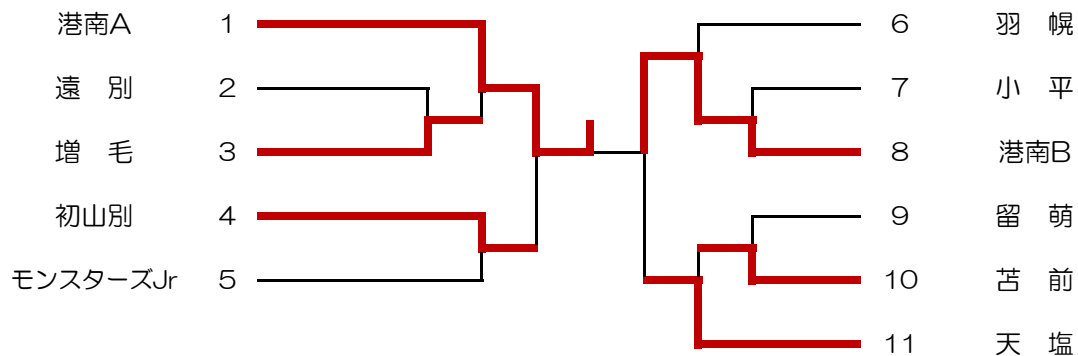

優勝	港南中A	準優勝	港南中B
第3位	初山別中	第3位	天塩中

中学女子団体戦

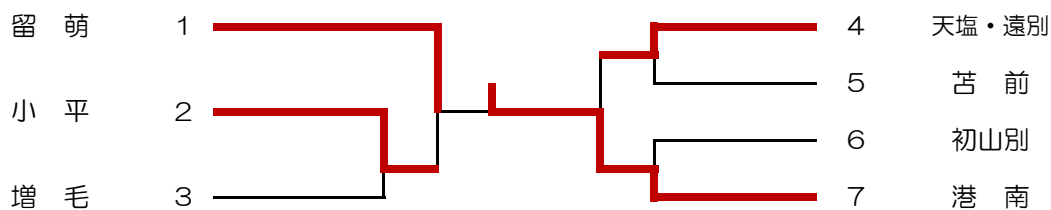

優勝	港南中	準優勝	留萌中
第3位	小平中	第3位	天塩・遠別中

中学(小学含)男子シングルス(1年生の部)

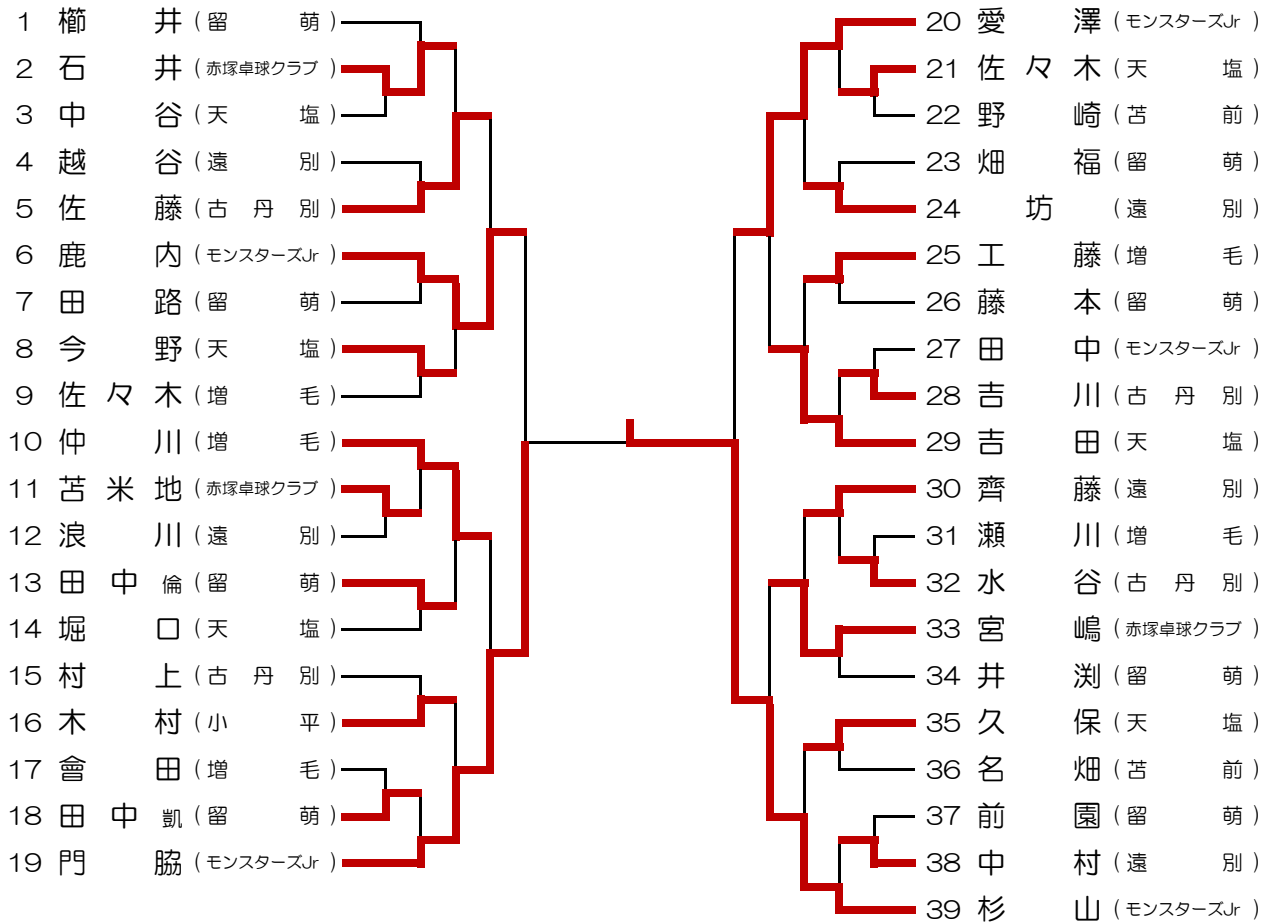

優勝	杉山和也(モンスターズJr)	準優勝	門脇虎雅(モンスターズJr)
第3位	愛澤龍吾(モンスターズJr)	第3位	鹿内陽音(モンスターズJr)

中学(小学含)女子シングルス(1年生の部)

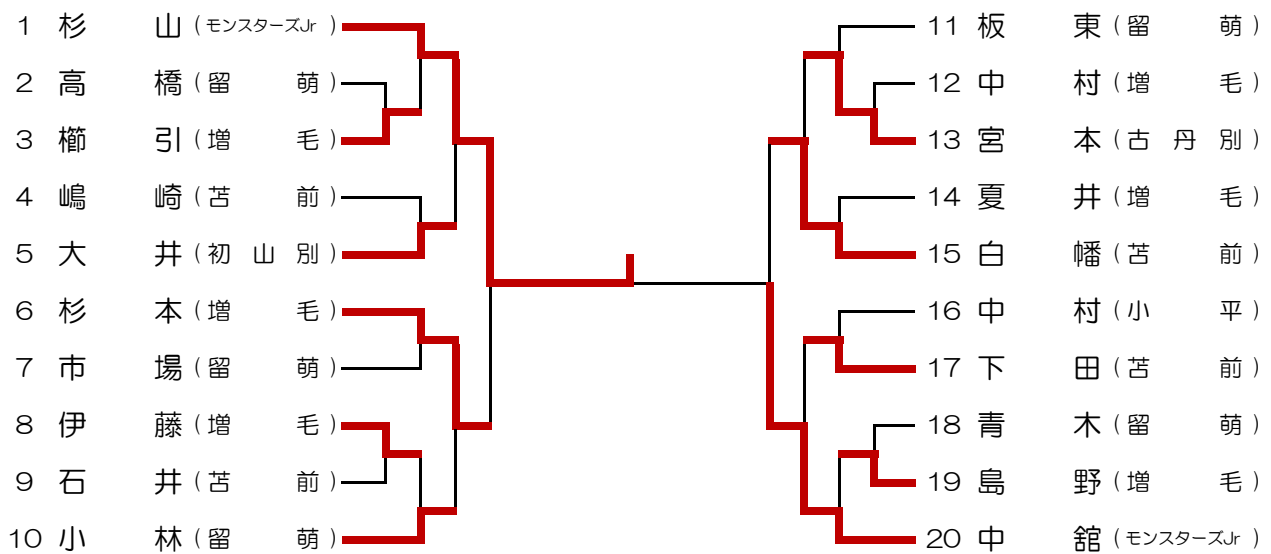

優勝	杉山美優(モンスターズJr)	準優勝	中舘雫(モンスターズJr)
第3位	白幡来美(苫前中)	第3位	杉本来瑠実(増毛中)

中学男子シングルス(2・3年生の部)

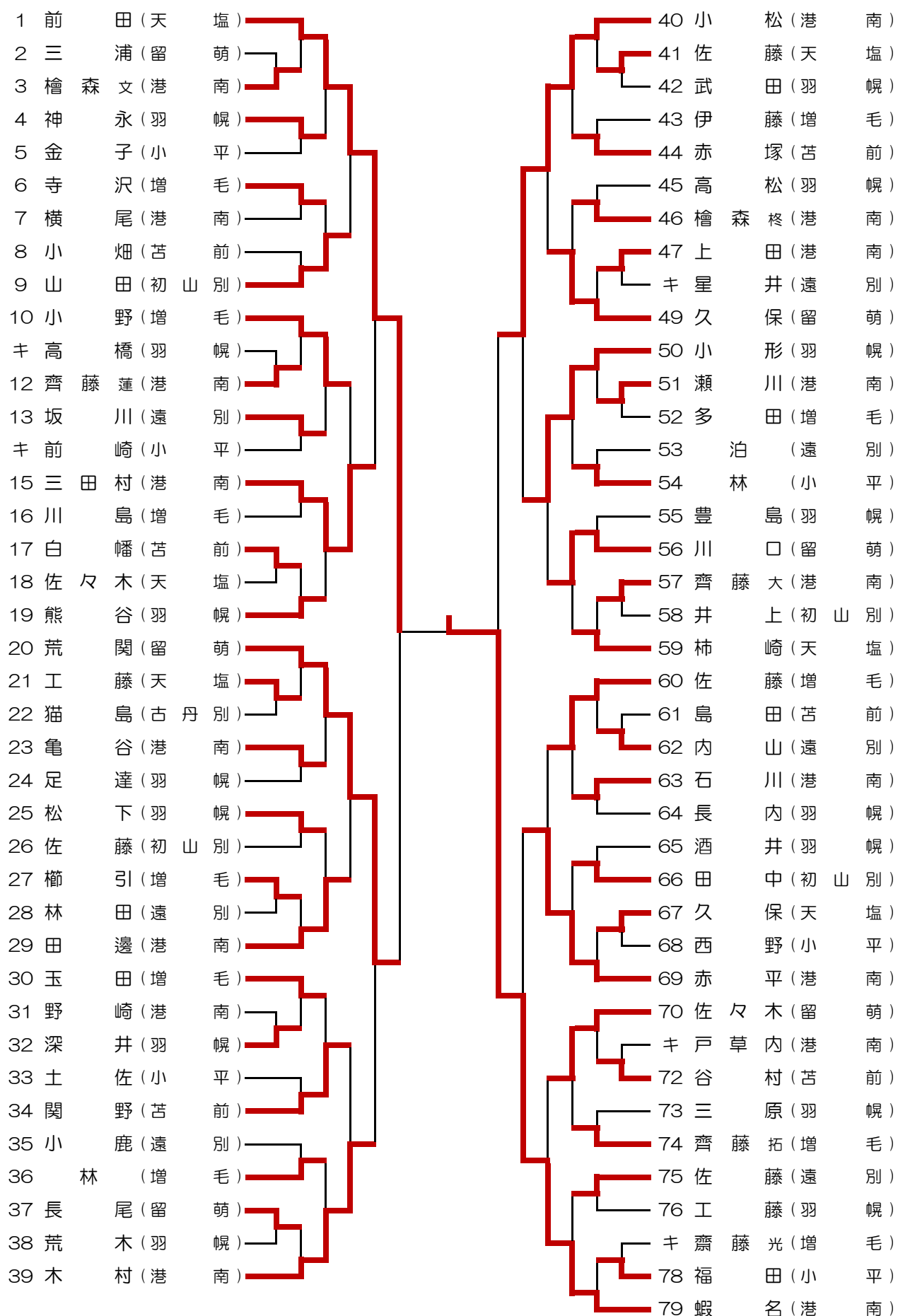

優勝	蝦名公大(港南中)	準優勝	前田祐希(天塩中)
第3位	小松孝太郎(港南中)	第3位	荒関海樹雄(留萌中)

高校男子シングルス ※国体予選

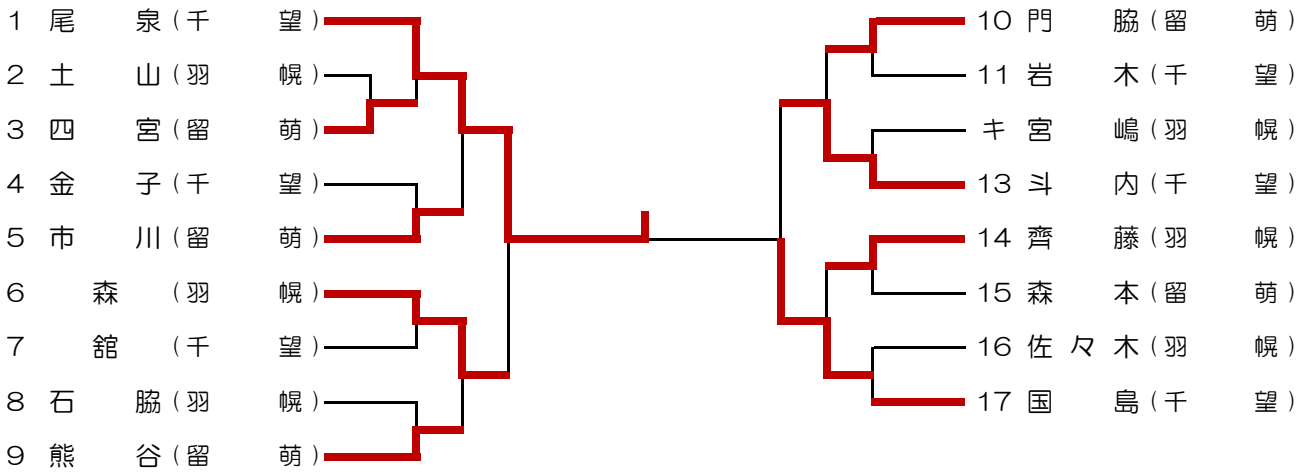

優勝	尾泉雅也(千望高)	準優勝	国島颯斗(千望高)
第3位	森 弘樹(羽幌高)	第3位	斗内将揮(千望高)

高校女子シングルス ※国体予選

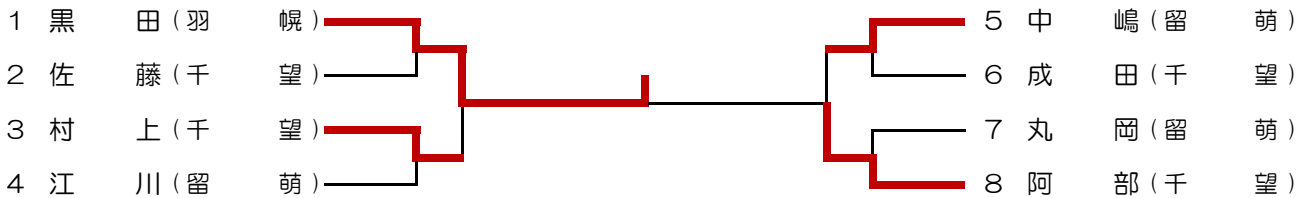

優勝	黒田侑里(羽幌高)	準優勝	阿部汐理(千望高)
第3位	村上彩優(千望高)	第3位	中嶋かのん(留萌高)

一般男子シングルス

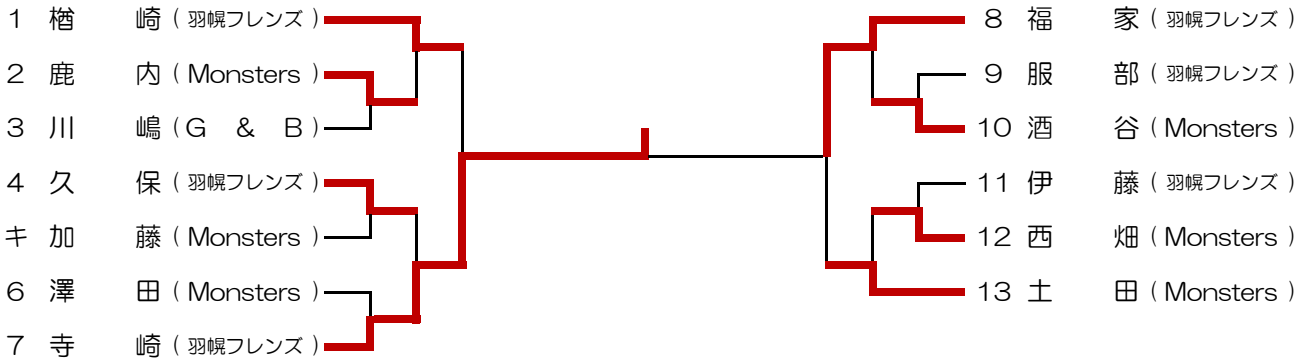

優勝	寺崎寿哉(羽幌フレンズ)	準優勝	福家文由(羽幌フレンズ)
第3位	檜崎良輔(羽幌フレンズ)	第3位	土田健太(Monsters)

一般女子シングルス

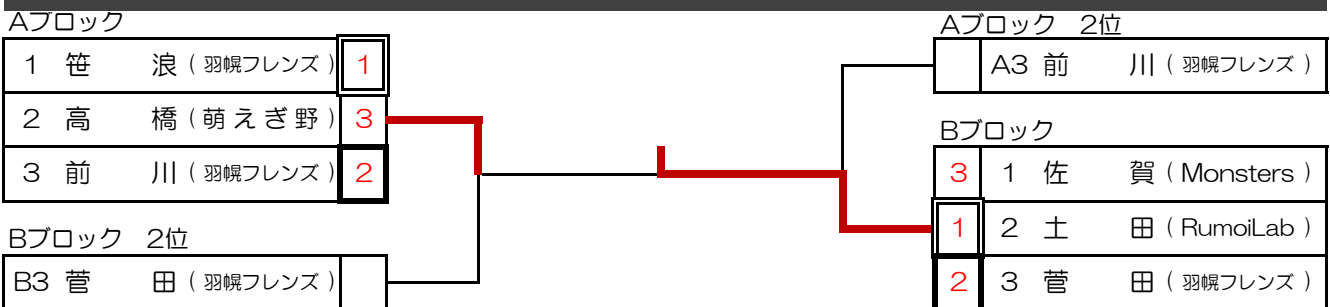

優勝	土田まな美(Rumoi Lab)	準優勝	笹浪広美(羽幌フレンズ)
----	------------------	-----	--------------

一般男子ダブルス

1 尾 泉・国 島 (千 望 高) 2 服 部・久 保 (羽幌フレンズ) 3 齊 藤・宮 嶋 (羽 幌 高) 4 土 田・酒 谷 (Monsters) 5 土 田・川 嶋 (RumoiLab G & B) 6 伊 藤・赤 塚 (羽幌フレンズ) 7 熊 谷・門 脇 (留 萌 高)	8 鹿 内・檜 崎 (Monsters 羽幌フレンズ) 9 岩 木・金 子 (千 望 高) 10 市 川・森 本 (留 萌 高) 11 西 畑・澤 田 (Monsters) 12 寺 崎・福 家 (羽幌フレンズ) 13 佐 々 木・土 山 (羽 幌 高) 14 斗 内・ 館 (千 望 高)
---	---

優勝	尾泉・国島(千望高)	準優勝	寺崎・福家(羽幌フレンズ)
第3位	熊谷・門脇(留萌高)	第3位	西畑・澤田(Monsters)

一般女子ダブルス

[試合順] ①2-5 ②3-4 ③1-5 ④2-3 ⑤1-4 ⑥3-5 ⑦2-4 ⑧1-3 ⑨4-5 ⑩1-2

		1	2	3	4	5	勝敗	順
1	笹 浪・菅 田 (羽幌フレンズ)	/	0-3	3-2	2-3	3-0	2-2	3
2	佐 藤・村 上 (千 望 高)	3-0	/	3-1	3-2	3-0	4-0	1
3	江 川・中 嶋 (留 萌 高)	2-3	1-3	/	1-3	3-0	1-3	4
4	阿 部・成 田 (千 望 高)	3-2	2-3	3-1	/	3-0	3-1	2
5	愛 澤・土 田 (Rumoi Lab)	0-3	0-3	0-3	0-3	/	0-4	5

優勝	佐藤・村上(千望高)	準優勝	阿部・成田(千望高)
第3位	笹浪・菅田(羽幌フレンズ)		

一般混合ダブルス

1 尾 泉・阿 部 (千 望 高) 2 鹿 内・愛 澤 (Monsters Rumoi Lab) 3 檜 崎・佐 賀 (羽幌フレンズ Monsters) 4 斗 内・村 上 (千 望 高) 5 服 部・高 橋 (羽幌フレンズ 萌えぎ野) 6 伊 藤・笹 浪 (羽幌フレンズ)	7 寺 崎・菅 田 (羽幌フレンズ) 8 晴 山・成 田 (千望高教員 千望高) 9 久 保・前 川 (羽幌フレンズ) 10 福 家・黒 田 (羽幌フレンズ 羽幌高) 11 土 田・土 田 (Rumoi Lab) 12 国 島・佐 藤 (千 望 高)
--	--

優勝	尾泉・阿部(千望高)	準優勝	福家・黒田(羽幌フ・羽幌高)
第3位	斗内・村上(千望高)	第3位	寺崎・菅田(羽幌フレンズ)

【第45回高瀬杯争奪卓球大会】
兼【国体(全道)予選】

結果表

平成29年5月28日(日)

種 目	優 勝	準 優 勝	第 3 位	第 3 位
中学男子団体	港南中学校A	港南中学校B	初山別中学校	天塩中学校
中学女子団体	港南中学校	留萌中学校	天塩・遠別中学校	小平中学校
中学男子シングルス1年の部	杉山 和也(モンスターズJr.)	門脇 虎雅(モンスターズJr.)	愛澤 龍吾(モンスターズJr.)	鹿内 陽音(モンスターズJr.)
中学女子シングルス1年の部	杉山 美優(モンスターズJr.)	中舘 雫(モンスターズJr.)	杉本 来瑠実(増毛中)	白幡 来美(苫前中)
中学男子シングルス2,3年の部	蛭名 公大(港南中)	前田 祐希(天塩中)	小松 孝太朗(港南中)	荒関 海樹雄(留萌中)
中学女子シングルス2,3年の部	川村 美月(港南中)	山内 一紗(小平中)	長澤 そら(港南中)	川上 采花(港南中)
高校男子シングルス	尾泉 雅也(千望高校)	国島 颯斗(千望高校)	森 弘樹(羽幌高校)	斗内 雅揮(千望高校)
高校女子シングルス	黒田 侑里(羽幌高校)	阿部 汐理(千望高校)	村上 彩優(千望高校)	中嶋 かのん(留萌高校)
一般男子シングルス	寺崎 寿哉(羽幌フレンズ)	福家 文由(羽幌フレンズ)	檜崎 良輔(羽幌フレンズ)	土田 健太(Monsters)
一般女子シングルス	土田 まな美(Rumoi Lab)	笹浪 広美(羽幌フレンズ)		
一般男子ダブルス	尾泉 雅也(千望高校)	寺崎 寿哉(羽幌フレンズ)	熊谷 樹(留萌高校)	西畑 純也(Monsters)
	国島 颯斗(")	福家 文由(")	門脇 基(")	澤田 凌(")
一般女子ダブルス	佐藤 由菜(千望高校)	阿部 汐理(千望高校)	笹浪 広美(羽幌フレンズ)	
	村上 彩優(")	成田 瀬里奈(")	菅田 いずみ(")	
一般混合ダブルス	尾泉 雅也(千望高校)	福家 文由(羽幌フレンズ)	斗内 雅揮(千望高校)	寺崎 寿哉(羽幌フレンズ)
	阿部 汐理(")	黒田 侑里(羽幌高校)	村上 彩優(千望高校)	菅田 いずみ(")